

# Dawn Princess, Sun Princess & Sea Princess

Great Barrier Reef: Das größte Korallenriff der Erde wurde 1770 von James Cook auf seiner ersten Südseereise entdeckt und 1981 zum UNESCO Weltnaturerbe erklärt. Mit einer Fläche von 347.800 km<sup>2</sup> kann es sogar mit bloßem Auge aus dem Weltall gesehen werden.



## FAKTEN & ZAHLEN

### DECK

- 77.000 Bruttoregistertonnen
- 261 m Länge
- 1.990 Passagiere
- Über 400 Balkonkabinen
- Flagge: Bermuda

## ESSEN AN BORD

- |                      |    |                                      |
|----------------------|----|--------------------------------------|
| <b>Traditionell</b>  | 6  | Traviata Speisesaal                  |
| <b>Zu jeder Zeit</b> | 5  | Rigoletto Speisesaal                 |
| <b>Spezialitäten</b> | 14 | Sterling Steakhouse                  |
| <b>Ungezwungen</b>   | -  | Speisen auf Ihrem Balkon             |
|                      | 8  | Café Corniche                        |
|                      | 14 | Horizon Court (24h Buffetrestaurant) |
|                      | 5  | Patisserie                           |
|                      | 12 | Eiscreme-Bar                         |
|                      | 14 | Burger & Hot Dog Grill               |
|                      | -  | Nachmittags-Tee                      |
|                      | -  | 24-Stunden kostenloser Zimmerservice |

## UNTERHALTUNG

- |                  |    |                                  |
|------------------|----|----------------------------------|
| <b>Theater</b>   | 7  | Princess Theater                 |
|                  | 7  | Vista Show Lounge                |
| <b>Hot Spots</b> | 8  | Monte Carlo Club Casino          |
|                  | 14 | „Movies under the Stars“-Theater |
| <b>Lounges</b>   | 7  | Premier Cru                      |
|                  | 7  | Razzmatazz                       |
|                  | 7  | Wheelhouse Bar                   |
|                  | 7  | Crooners Bar                     |

## AKTIVITÄTEN

- |                        |    |                                    |
|------------------------|----|------------------------------------|
| <b>Pools</b>           | 12 | Riviera Pool (mit Whirlpool)       |
|                        | 12 | Lotus Spa Pool (mit Whirlpool)     |
|                        | 15 | Splash Pool                        |
| <b>Sport &amp; Spa</b> | 12 | Lotus Spa mit Fitnessraum          |
|                        | 12 | Golfsimulator                      |
|                        | 14 | Shuffleboard                       |
|                        | 7  | Joggingbahn                        |
|                        | 15 | Sportplatz                         |
|                        | 15 | The Sanctuary (nur für Erwachsene) |
| <b>Extras</b>          | 5  | Kunstgalerie und Auktionen         |
|                        | 7  | Bibliothek und Schreibzimmer       |
|                        | 7  | 24-Stunden Internet Café           |
|                        | 8  | Card Room                          |
|                        | -  | ScholarShip@Sea Programm           |
| <b>Boutiquen</b>       | 6  | Duty-Free Shops                    |
|                        | 7  | Fotogalerie                        |

## KIDS & TEENS

- |  |    |                    |
|--|----|--------------------|
|  | 12 | Fun Zone           |
|  | 12 | Videospiel Bereich |

# Deckpläne und Kabinen der Dawn, Sun & Sea Princess



Alle Kabinen verfügen über Fernseher (SAT-TV), Kühlschrank, Haartrockner, Bademantel (a. A.), Safe und Direktwahltelefon.

## Suite mit Balkon

Eine Suite ist weitaus geräumiger als eine Mini-Suite. Zur Ausstattung gehört ein Queen-Size-Bett, welches nach Bedarf in zwei getrennte Betten umgewandelt werden kann und ein großer Wohnbereich mit Sofabett und Schreibtisch. Besondere Extras bieten der DVD/CD Spieler, die kostenlose DVD Auswahl, zwei Fernseher, Bar und begehrter Kleiderschrank, kostenloser Wäsche- und Reinigungsservice sowie ein Willkommensgruß aus Kanapees und einem Glas Champagner. Ihr Badezimmer verfügt über eine Badewanne mit Massage-Duschkopf. Die Größe dieser Suite beträgt ungefähr 50 m<sup>2</sup>. (Kategorie AA)

## Mini-Suite mit Balkon

Eine Mini-Suite bietet mehr Raum als eine Balkonkabine. Zwei Einzelbetten lassen sich jederzeit in ein Queen-Size-Bett verwandeln. Ein Schlafsofa und einen Schreibtisch finden Sie im Wohnbereich. Ein Glas Champagner gehört zum Willkommensgruß. Ausgestattet ist diese Kabine mit zwei Fernsehern, Kühlschrank und geräumiger Kleiderschrank. Eine Badewanne mit Massage-Duschkopf komplettiert diese Kabinenkategorie. Zwischen 33 und 43 m<sup>2</sup> stehen Ihnen zur Verfügung. (Kategorien AB & AC)

## Außenkabine mit Balkon (nicht abgebildet)

In einer Außenkabine mit Balkon sitzen Sie immer in der ersten Reihe, wenn die Schönheiten der Welt an Ihnen vorbei ziehen. Luxus zu moderatem Preis bietet diese Kabinenkategorie und verfügt über ein Queen-Size-Bett bzw. zwei getrennte Betten. Balkonkabinen verfügen ebenfalls über eine Wohncke mit Schreibtisch, Kleiderschrank und Badezimmer mit Dusche.

Genießen Sie ca. 16 m<sup>2</sup> schwimmendes Zuhause. (Kategorien BA, BB, BC, BD, BE & BF)

## Außenkabine Deluxe

Eine Deluxe Außenkabine gleicht der normalen Außenkabine, nur ist sie größer. Schlafen Sie lieber zusammen oder lassen Sie sich das Queen-Size-Bett in zwei Betten trennen. Kleiderschrank und Badezimmer mit Dusche sind vorhanden. Die Größe beträgt knapp 16 m<sup>2</sup>. (Kategorien CC, C & DD)

## Außenkabine

Einen ungestörten Ausblick durch ein großes Panoramafenster garantieren diese Außenkabinen (Kategorien HH-GG mit teilweise verdeckter Sicht). Zwei separate Betten können nach Wunsch zu einem Queen-Size-Bett zusammen geschoben werden. Zur Ausstattung gehören ebenfalls Kleiderschrank und Badezimmer mit Dusche. Etwa 13 m<sup>2</sup> gehören ganz Ihnen. (Kategorien D, EE, E, FF, F, GG, G & HH)

## Innenkabine (nicht abgebildet)

Eine Innenkabine auf einem Princess Schiff ist immer noch ein Traum. Wählen Sie zwischen zwei Einzelbetten und einem Queen-Size-Bett. Annehmlichkeiten bieten der Kühlschrank, Fernseher, Kleiderschrank und das Badezimmer mit Dusche. Mit rund 13 m<sup>2</sup> ist diese Kabine immer noch groß. (Kategorien II, I, JJ, J, K, L, M & N)

Die abgebildeten Grundrisse & Zeichnungen zeigen beispielhafte Einrichtungen. Die gebuchte Kabine kann in Grundriss und Größe davon abweichen.



Mini-Suite mit Balkon



Suite mit Balkon

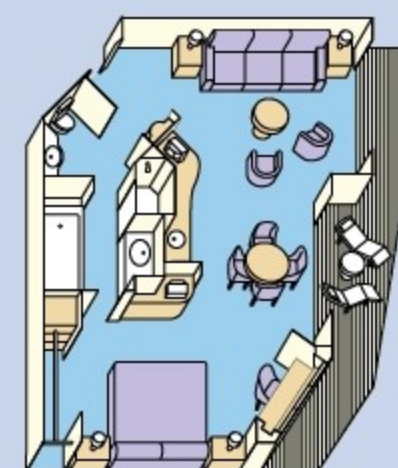

Suite mit Balkon

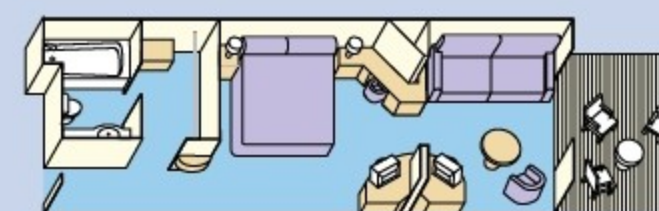

Mini-Suite mit Balkon

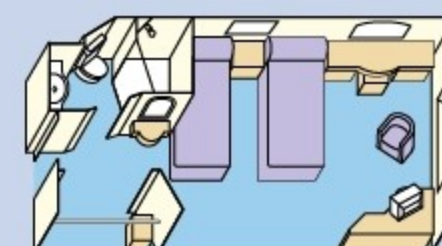

Außenkabine Deluxe



Außenkabine

# Deckpläne und Kabinen der Dawn, Sun & Sea Princess

## Kabinenkategorien

- AA** *Baja, Caribe, Dolphin:* Suite mit Balkon
- AB** *Baja, Caribe, Dolphin:* Mini-Suite mit Balkon
- AC** *Baja:* Mini-Suite mit Balkon
- BA** *Aloha, Riviera:* Balkonkabine
- BB** *Aloha, Baja:* Balkonkabine
- BC** *Baja, Caribe:* Balkonkabine
- BD** *Caribe:* Balkonkabine
- BE** *Caribe:* Balkonkabine
- BF** *Caribe:* Balkonkabine
- CC** *Aloha:* Deluxe-Außenkabine
- C** *Baja:* Deluxe-Außenkabine
- DD** *Caribe:* Deluxe-Außenkabine
- D** *Dolphin:* Außenkabine
- EE** *Dolphin:* Außenkabine
- E** *Emerald:* Außenkabine
- FF** *Plaza:* Außenkabine
- F** *Plaza:* Außenkabine
- GG** *Dolphin:* Außenkabine (mit eingeschränkter Sicht)
- G** *Dolphin:* Außenkabine (mit eingeschränkter Sicht)
- HH** *Dolphin:* Außenkabine (mit eingeschränkter Sicht)
- II** *Aloha, Riviera:* Innenkabine
- I** *Aloha, Baja:* Innenkabine
- JJ** *Baja, Caribe:* Innenkabine
- J** *Caribe, Dolphin:* Innenkabine
- K** *Emerald, Plaza:* Innenkabine
- L** *Plaza:* Innenkabine
- M** *Plaza:* Innenkabine
- N** *Plaza:* Innenkabine

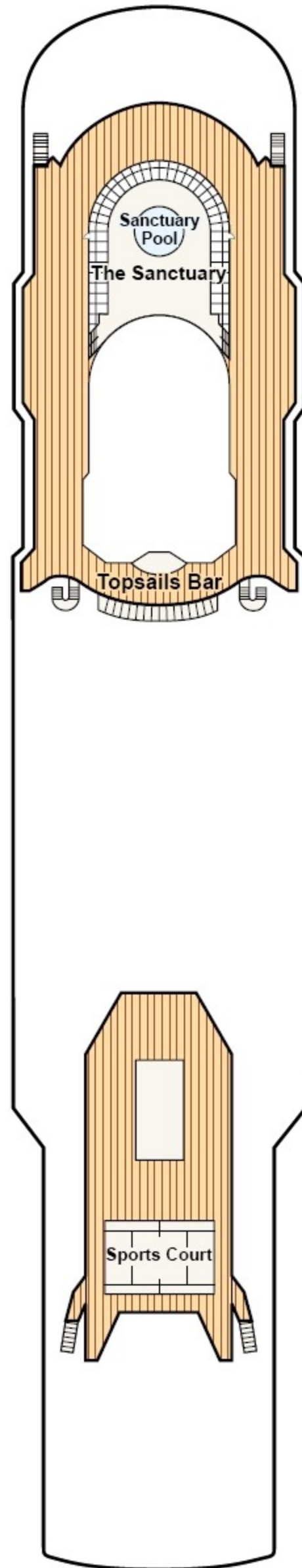

**Sun**  
Deck 15

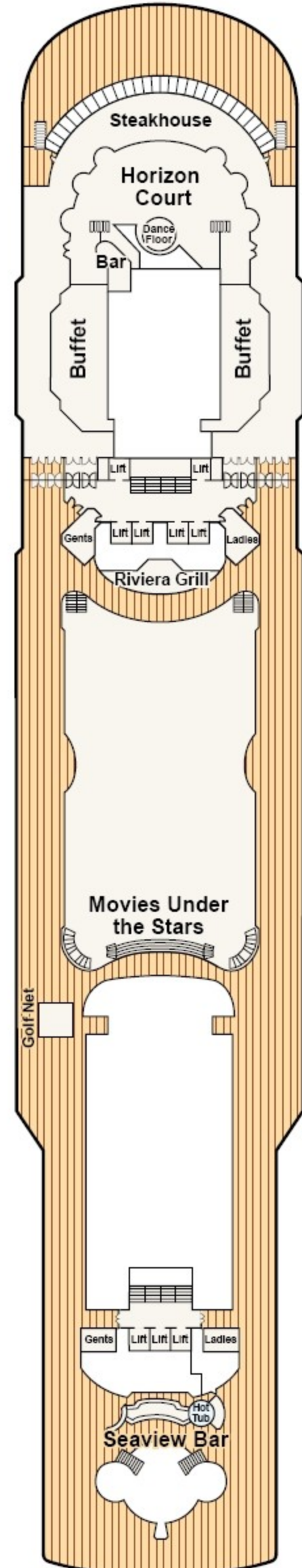

**Lido**  
Deck 14

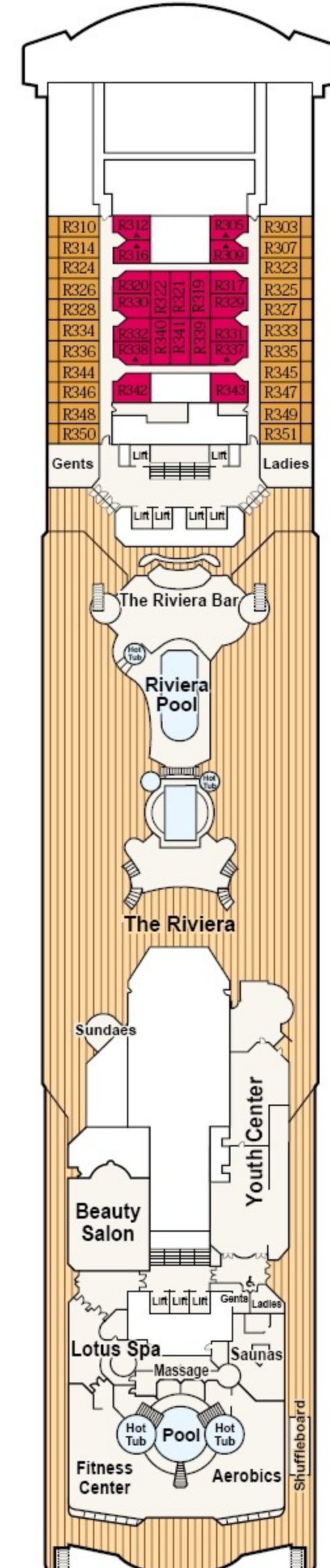

**Riviera**  
Deck 12

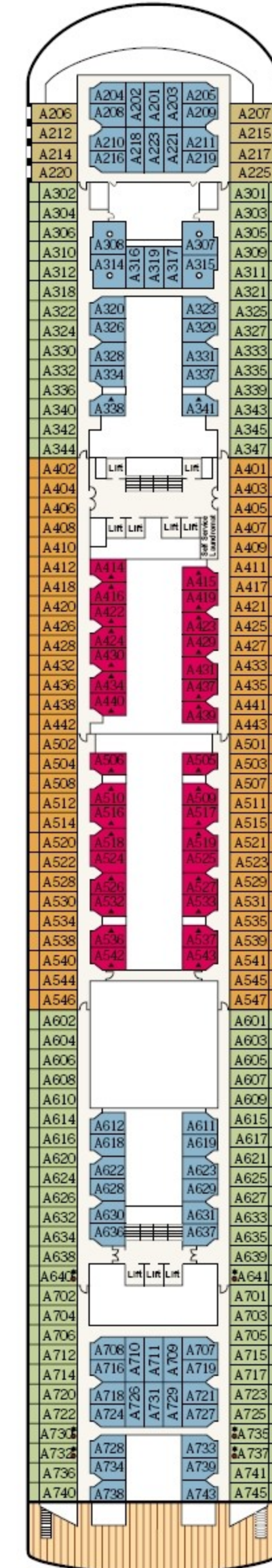

**Aloha**  
Deck 11

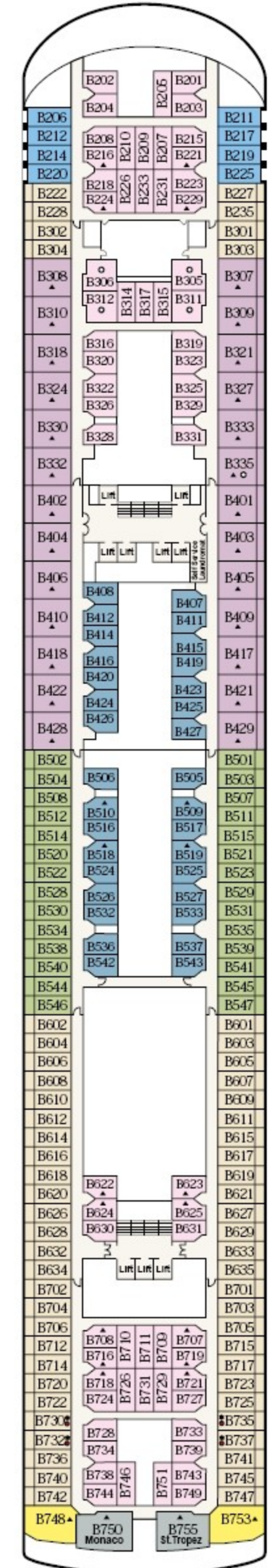

**Baja**  
Deck 10

Deckpläne gelten nur für Sea Princess. Deckpläne für Dawn Princess und Sun Princess variieren.

# Deckpläne und Kabinen der Dawn, Sun & Sea Princess

Deckpläne gelten nur für Sea Princess. Deckpläne für Dawn Princess und Sun Princess variieren.

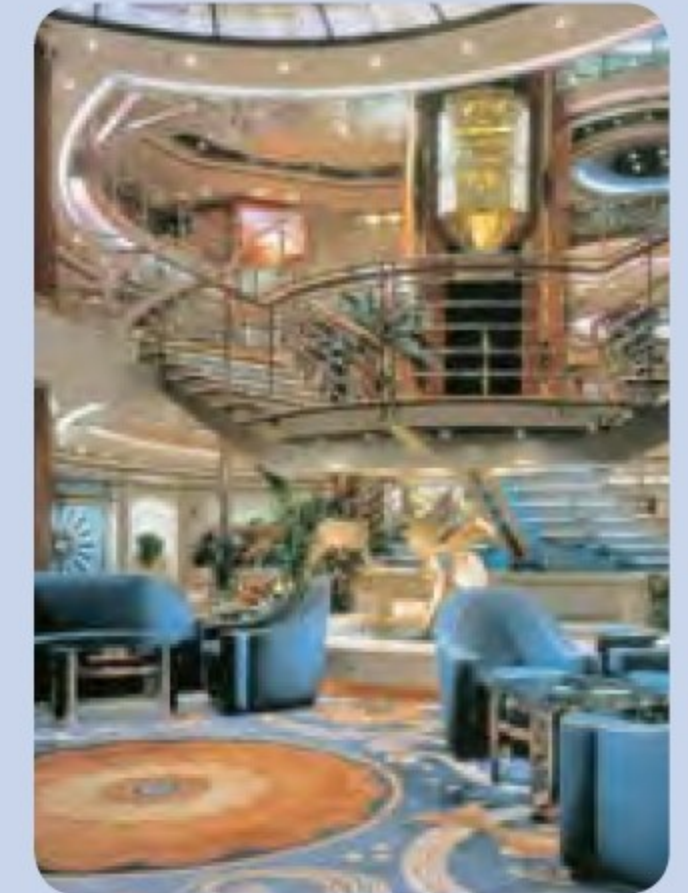
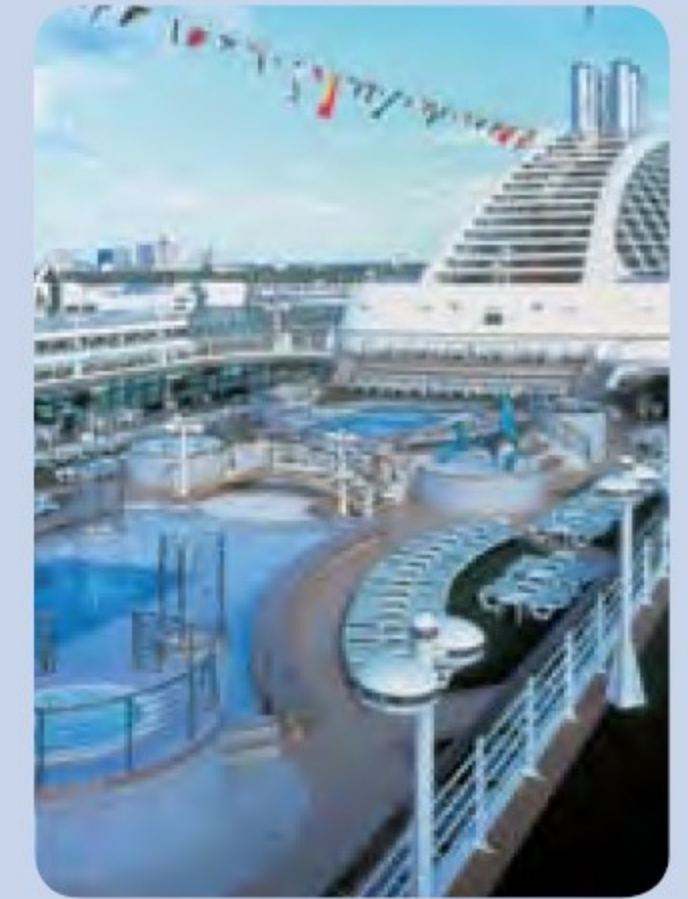
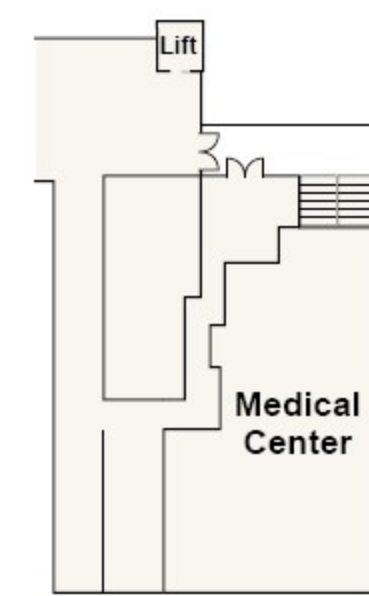
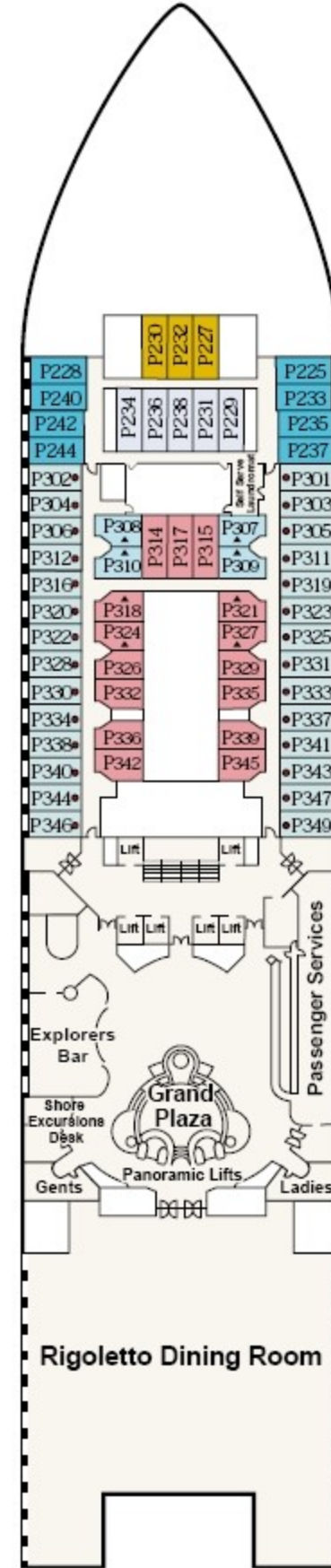
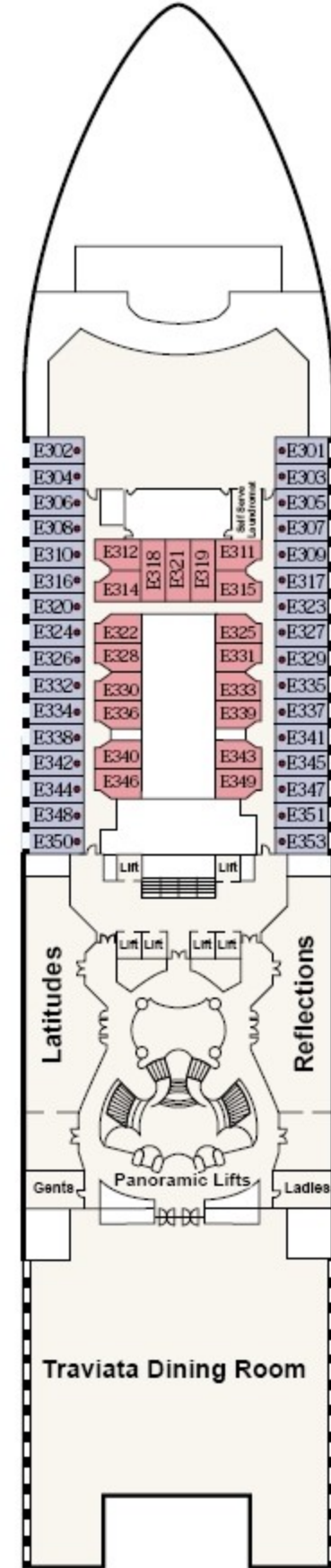
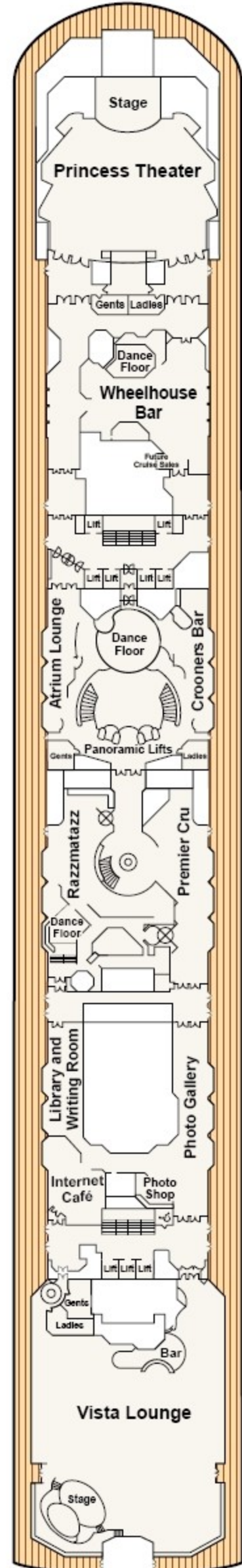
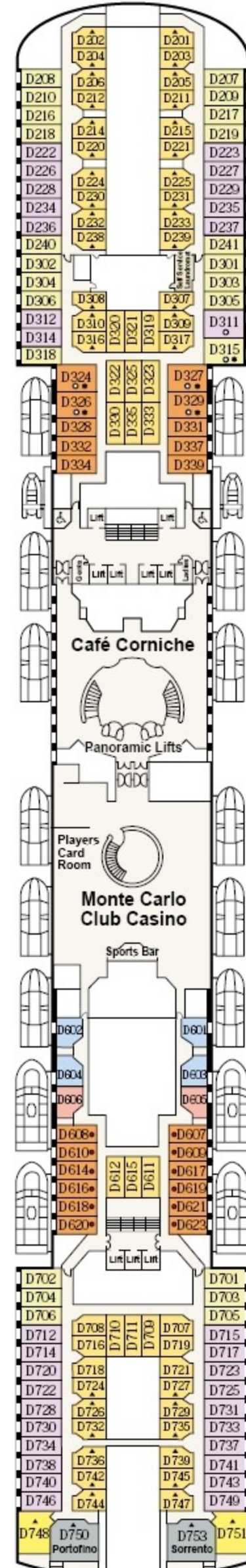
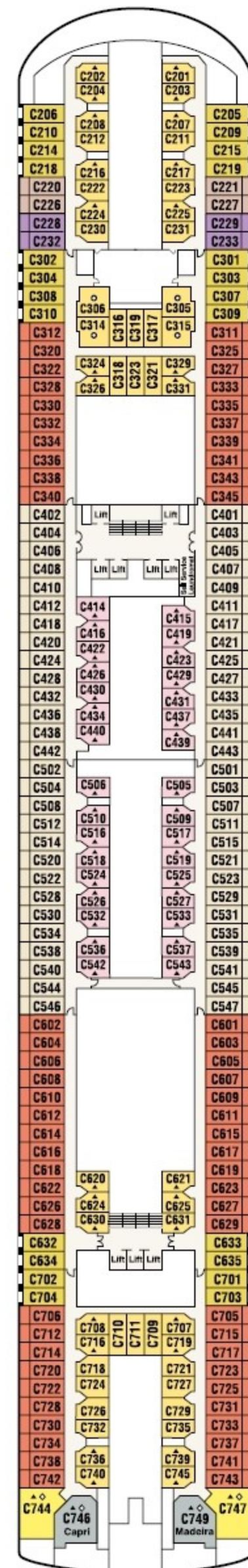

- Rollstuhlgeeignet
- 3/4-Bettkabine
- ▲ 3-Bettkabine
- \* 2 Einzelbetten, nicht umwandelbar zum Queen-Size-Bett, nur Dusche

Manche Bereiche können mit dem Rollstuhl nicht erreicht werden

Caribe  
Deck 9

Dolphin  
Deck 8

Promenade  
Deck 7

Emerald  
Deck 6

Plaza  
Deck 5

Fiesta  
Deck 4